

marlan®

Modulaire sanitairsystemen

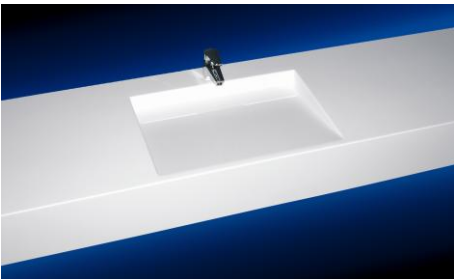
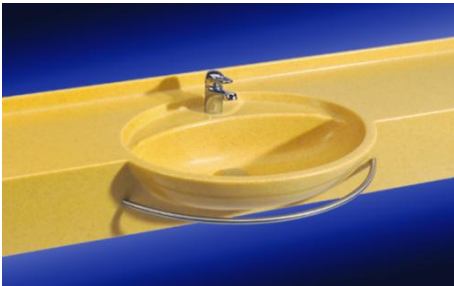

Product- en bestekomschrijving

Modulaire wastafels:

Alpha
Omega
Scala
Sierra
Florida
Antaris

Productbeschrijving van Marlan[®]

Marlan[®] behoort bij de soort "Solid Surface" of ook wel genoemd Mineraalwerkstof materialen.

Marlan[®] is een massief, niet poreus materiaal. Het is een homogeen mengsel van ca. 1/3 van een speciaal hiervoor ontwikkelde polyesterhars en ca. 2/3 minerale vulstoffen zoals o.a. aluminiumhydroxides en pigmenten.

Marlan[®] lijkt op marmer en graniet, maar kan in principe als hardhout met soortgelijke gereedschappen worden bewerkt. Marlan[®] heeft door en door dezelfde kleur, zodat er ook driedimensionale vormen gerealiseerd kunnen worden. Marlan[®] combineert de voordelen van synthetische materialen met de schoonheid van natuurlijke producten zoals marmer en graniet, maar weegt veel minder en voelt veel warmer aan dan natuurstenen.

Marlan[®] heeft een prachtig lichtdoorlatend oppervlak, de zgn. translucentie, waardoor de uitstraling van het product, onder invloed van een wisselende belichting, steeds op verschillende manieren tot uitdrukking komt.

Met de speciale Polymix lijmen kunnen zeer sterke, naadloze en bijna onzichtbare verbindingen tussen Marlan[®] producten worden gemaakt, waardoor er een hygiënische eenheid ontstaat.

Kenmerken van Marlan[®]

- uiterst duurzaam.
- homogeen, massief en geen kwetsbare toplaag
- nagenoeg naadloze voegen en daarom zeer hygiënisch
- biologisch neutraal en milieu- en voedselvriendelijk
- platen en veel verschillende vormen uit hetzelfde materiaal en dezelfde kleur
- hoge bestendigheid tegen water, vlekken en zeer veel chemicaliën
- repareerbaar, bv. krassen en brandvlekken van een sigaret kunnen worden verwijderd
- eenvoudig in onderhoud, met een vochtige doek of spons verwijdert u de meeste vlekken
- schitterend te combineren met andere materialen
- lijkt op marmer, ivoor, keramiek en graniet, is echter te bewerken als hardhout
- biedt onbeperkt design in kleur, structuur en vormgeving
- het parelachtige uiterlijk van Marlan[®] zorgt voor een exclusieve uitstraling

Omdat bij de verwerking van Marlan[®] dezelfde soort gereedschappen als bij hardhout kunnen worden gebruikt, zijn de mogelijkheden bij het ontwerpen bijna ongelimiteerd.

Marlan[®] is eenvoudig te zagen, frezen, schuren, graveren, draaien, boren en het is te polijsten waardoor de architect er duurzame ontwerpen mee kan realiseren.

Marlan[®] kan ook zeer goed worden gecombineerd met andere materialen, zoals hout, metaal en andere kunststoffen. Marlan[®] is flexibel op maat te verwerken en veelzijdig toepasbaar in zowel vorm als uitvoering.

Bij producten zoals voor bv. etalages en verlichting waarbij de ontwerper de translucentie van het Marlan[®] materiaal wil benutten, dient de verwerker er echter wel rekening mee te houden dat door deze lichtdoorlatende eigenschap de schaduw van de onderconstructie zichtbaar kan zijn.

Waarom Marlan[®]

Marlan[®] kan als hardhout worden verwerkt. Marmer en graniet niet!

Marlan[®] kan naadloos en nagenoeg onzichtbaar aan elkaar worden gelijmd. Marmer, graniet, gelcoat producten, porselein en laminaat niet!

Spoelbakken en was(tafel)bakken zijn bijna tot niet in marmer, graniet en laminaat leverbaar. Marlan[®] vormen zijn leverbaar in vele modellen, kleuren en graniettinten

Graniet, marmer, laminaat, porselein en gelcoat producten zijn niet of slecht te repareren. Beschadigingen kunnen bij Marlan[®] zo goed als onzichtbaar worden gerepareerd!

Graniet en marmer zijn niet te buigen. Marlan[®] wel!

Graniet kan alleen maar door een natuursteenspecialist met zeer specialistische gereedschappen worden bewerkt. Marlan[®] door elke respectabele verwerker, interieurbouwer en/of monteur!

Marlan[®] kan in kleine hoeveelheden als zgn. "privat-label-kleur" geleverd worden.

Beperkingen van Marlan[®]

Marlan[®] wordt aanbevolen voor gebruik in de interieurbouw, ondanks het feit dat onafhankelijke testen resulteren in minimale veranderingen bij buitengebruik.

Hoewel Marlan[®] volgens strenge kwaliteitsnormen wordt gefabriceerd zijn geringe kleurverschillen en structuurafwijkingen tussen de verschillende productiebatches niet te vermijden.

Vanwege de al eerder genoemde translucente eigenschappen van het materiaal mogen zichtcontroles van kleur en structuur beslist niet in het felle zonlicht worden uitgevoerd. Net als bij hout en andere kunststoffen zoals plexiglas moeten scherpe binnen- en buitenhoeken zoveel mogelijk worden vermeden.

Op donkere tinten zijn krasjes beter zichtbaar dan op lichtere tinten.

Het beschermen van het materiaal tegen temperatuurschommelingen, geweld en agressieve chemicaliën verlengt de levensduur en garandeert een mooi uiterlijk van het product.

Onderhoud met schuursponsje en vloeibare schuurmiddelen hernieuwt de natuurlijke glans.



Toepassingen van Marlan[®]

Marlan[®] in de woonkamer, keuken en/of badkamer van woningen.

Voor aanrechtbladen, badmeubelen, wastafels, toilettafels, douchewanden, douchevloeren, salontafels, eettafels, vensterbanken, wandbekleding, kastdeuren, randlijsten, handgrepen, luidsprekerboxen, verlichting, enz.

Marlan[®] in hotels, restaurants en bars.

Voor werkbladen, bars, badmeubelen, werktafels voor voedselbereiding, (rijen)wastafels, toilettafels, douchewanden, (vlakke) douchevloeren, toiletafscheidingen, salontafels, schrijftafels, eettafels, conferentietafels, receptiedesks, aflegvlakken voor koffers, telefoocellen, saladebars, vensterbanken, wandbekleding, kastdeuren, randlijsten, handgrepen, luidsprekerboxen, verlichting, enz.

Marlan[®] in de levensmiddelenbranches en warenhuizen.

Voor showtafels, toonbanken, inpaktafels, vitrines voor etenswaren, koelmeubelen, wandbekleding, displays, winkelinrichtingen, restaurant en snackbar inrichtingen, deurschilden, naamborden, uitgiftebalies voor vleeswaren, brood, vis, groente, etc.

Marlan[®] in laboratoria, ziekenhuizen en artspraktijken.

Voor wandbekleding, (tand)artspraktijkruimtes, deurschilden, naamborden, randlijsten, voedselbereiding, laboratoriumtafels en meubels, handgrepen, behandeltafels, (vrij hangende) wastafels, douchewanden, (vlakke) douchevloeren, etc.

Marlan[®] in interieurbouwprojecten.

Voor wandbekleding, vensterbanken, kantoormeubilair, winkelinrichtingen, industrieel sanitair, deurschilden, naamborden, scheepsinterieurs voor jachtbouw, sandwichpanelen, balies voor banken, incheckbalies, inrichtingen voor kappers en drogisterijen, ziekenhuizen, luidsprekerboxen, verlichting, etc.

Veiligheidstechnische aspecten bij verwerking van Marlan[®]

Aan de verwerking van Marlan[®] zijn geen bijzondere gevaren verbonden. Toch adviseren wij bij het transporteren, zagen, frezen, schuren en lijmen van Marlan[®] zoveel mogelijk gebruik te maken van werkhandschoenen, veiligheidsschoenen, stofkap, gehoorbeschermers en een veiligheidsbril.

Gebruik alleen scherpe gereedschappen. Het stof wat bij de meeste bewerkingen van de Marlan[®] materialen ontstaat, valt onder de irriterende stoffen, maar is beslist niet toxisch. Toch wordt het gebruik van adembescherming en een goede stofafzuiging op de machines aangeraden.

Marlan[®] is een internationaal geregistreerd handelsmerk van Polylac Holland BV. Copyright Polylac Holland BV.

Hoewel Polylac Holland BV deze informatie naar beste weten heeft samengesteld, kunnen toekomstige tests en ervaringskennis Marlan[®] veranderen en verbeteren.

Polylac Holland BV kan echter geen enkele aansprakelijkheid accepteren gebaseerd op toepassingen welke in dit document zijn beschreven.



Technische eigenschappen van Marlan[®]

Mechanische eigenschappen

volumieke massa	1650-1770 kg/m ³	(DIN 53455)
Treksterkte	36-42 N/mm ²	(DIN 53455)
buigsterkte	54-57 N/mm ²	(DIN 53452)
E-modules trek	8741-10540 N/mm ²	(DIN 53457)
E-modules buig	8560-10000 N/mm ²	(DIN 53453)
rek bij breuk	0,45-0,60%	(DIN 53455)
hardheid	60-70 Barcol	(DIN EN 59)

Dynamische eigenschappen

kogelvalproef	geen breuk	(ANSI Z 124)
thermoshock	4000 cycli 65° C / 90 sec 15° C / 90 sec	(ANSI Z 124)
oppervlakte krasvastheid	W _m = 94 mg (□ 13 mg)	(DIN 53754)
kleurechtheid	geen verandering na 200 uur licht contrast na 600 uur	(ANSI Z 124) (ISO 105 A03)

Thermische eigenschappen

uitzettingscoëfficiënt	0,045 mm/m ¹ K. tot 90° C.	(ASTM D 570)
sigaretentest	geen blijvend effect	(ANSI Z 124)
hete pannen test	10 minuten 180° C. geen blijvend effect	(DIN 53799)

Gassen, vloeistoffen, vaste stoffen

vochtopname	0,03% bij 23° C. na 24 uur	(ASTM D 570)
kokend water	geen zichtbare verandering	(DIN 53799)
levensmiddelen	contact met levensmiddelen toegestaan	(ISEGA 19392U03)
milieu	biologisch neutraal, GEEN chemisch afval	(INT DSM)
vlekken & chemicaliën	Hoge chemicaliënbestendigheid, zie datablad "vlekken en chemische bestendigheid"	

Vuur, explosie

brandklasse	Baustofklasse B1 Klasse S4, SR2 und ST2 (DB) Class 0, National Building Regulations Class 1 Classement M2 (CSTB)	(DIN 4102-01, 05/98) (DIN 5510, Teil 2) (BS 476, part 6) (BS 476, part 7) (N° RA02-0333)
zuurstofindex (LOI)	27% - 32%	(ASTM 2863)
stofexplosie	Staubexplosionsklasse St 1 (STP)	(PB 2001-1127)

Vlekken- En Chemische Bestendigheid

Na 16 uur kunnen opgedroogde vlekken op navolgende wijze worden verwijderd:

- (1) = Met een droge doek (2) = Met water en zeep
(3) = Met een vloeibaar schuurmiddel (4) = Met schuurpapier korrel 400.

Resultaat

(1) Aceton	(2) Mayonaise
(1) Amoniakwater (50%)	(1) Melk
(1) Amylacetaat	(1) Melkzuur
(1) Appelsap	(1) Methyalcohol
(1) Azijn	(2) Methyleen blauw (0,02%)
(1) Azijnzuur (99,5%)	(3) Methyleenchloride)
(1) Benzeen	(1) Mierenzuur
(1) Benzine	(1) Naftaleen
(1) Bier	(1) Natriumfosfaat
(2) Blauwe viltstift	(3) Natriumhydroxide(schilfers)
(3) Bloed (varkenslever) - (3)	(3) Natriumsulfide
(2) Boter	(2) Natronloog (10%)
(1) Chlorix	(1) Olijfolie
(3) Chloroform - (3)	(1) Paraffine
(1) Citroenzuur (10%)	(1) Perchloorzuur
(1) Cognac	(2) Rode wijn
(1) Cola	(4) Salpeterzuur (30%) - (4)
(1) Cresol	(2) Sambal
(1) Desinfectiemiddel (1% fenol)	(1) Sinaasappelsap
(1) Detergent + Perboraat	(1) Soda (verzadigde oplossing)
(1) Diethylether	(1) Tandpasta
(2) Dioxaan	(1) Terpentijn
(1) Ethanol	(1) Tetrachloorkoolstof
(2) Ethylacetaat	(2) Thee
(1) Eyeliner (zwart)	(1) Toluene
(1) Formaldehyde	(1) Tomatenketchup)
(4) Fosforzuur (85%) - (4)	(1) Trichloorethyleen
(1) Gelatine	(2) Urine
(1) Glycerine	(1) Vaseline
(2) Huidcrème	(2) Vloeibare schoencrème
(1) Huishoudzeep	(1) Waterstofperoxide
(1) Jodium	(1) Yoghurt
(1) Kaliumdichromaat (10%)	(3) Zilvernitraat
(3) Kaliumpermagnaat	(1) Zinkchloride
(2) Koffie	(1) Zoutzuur (37%)
(1) Lipstick (rood)	(3) Zwavelzuur (33%)

(2) Margarine



Productbeschrijving Alpha

Modulair vrij hangend wastafelsysteem uit Marlan[®]

In polyesterhars gebonden solid surface (Mineraalwerkstof) Marlan[®] bestaande uit ca. 1/3 deel van een speciaal hiervoor ontwikkelde polyesterhars en ca. 2/3 deel minerale vulstoffen zoals o.a. aluminiumhydroxides en pigmenten. Massief, volledig uitgehard, niet poreus, zeer moeilijk ontvlambaar (B1 DIN 4102), water-, zuur- en chemicaliën bestendig. Eenvoudig in onderhoud en geen kwetsbare toplaag.



Modulaire vrij hangend wastafelsysteem Alpha:

Marlan[®] vrij dragende wastafel Alpha 550 mm diep compleet met tot 200 mm hoog afgerond voorschort, 40 mm hoge geïntegreerde wandafdeklijst, een geïntegreerde waskom model Delta rond 420 mm binnenwerks met verlaagd kraanvlak in één keer gegoten.

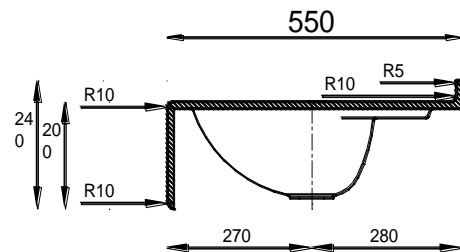

Enkele wastafel Model Alpha:

Lengte: 600 mm tot 2000 mm
Diepte: 550 mm
Hoogte voorschort: 200 mm
Hoogte wandafdeklijst: 40 mm

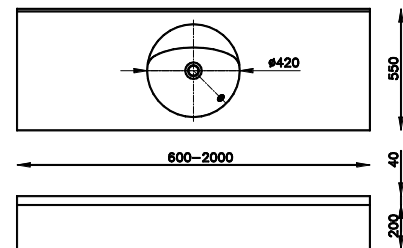

Modulaire vrij hangende rijenwastafel Model Alpha met meerdere waskommen:

Marlan[®] vrij dragende wastafel Alpha 550 mm diep compleet met 200 mm hoog afgerond voorschort, 40 mm hoge geïntegreerde wandafdeklijst. Een geïntegreerde waskom model Delta rond 420 mm binnenwerks met verlaagd kraanvlak in één keer gegoten en naadloos aan elkaar gelijmd met (X) Alpha modulaire wastafel(s).

Rijenwastafel Model Alpha met 2 waskommen: (in koppelbare delen te leveren)

Lengte: 1200 mm tot 4000 mm
Diepte: 550 mm
Hoogte voorschort: 200 mm
Hoogte wandafdeklijst: 40 mm

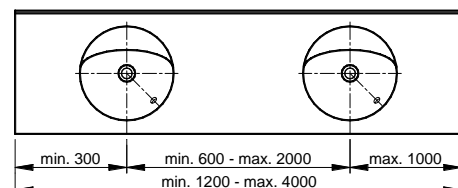

Rijenwastafel Model Alpha met 3 waskommen: (in koppelbare delen te leveren)

Lengte: 1800 mm tot 6000 mm
Diepte: 550 mm
Hoogte voorschort: 200 mm
Hoogte wandafdeklijst: 40 mm

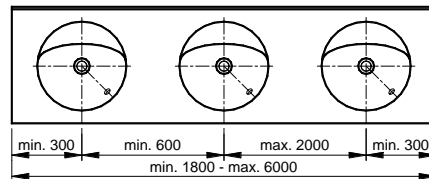

Rijenwastafel Model Alpha met 4 waskommen: (in koppelbare delen te leveren)

Lengte: 2400 mm tot 8000 mm
Diepte: 550 mm
Hoogte voorschort: 200 mm
Hoogte wandafdeklijst: 40 mm

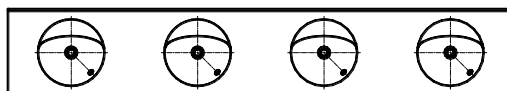

Kleuren: (waskom en aflegvlak in dezelfde kleur)

Eurotone: Blossom White, Pastel Almond, Pastel Grey, Pastel Ägäis, Pastel Cream, Pastel Pink, Pastel Mint, Pastel Blue, Pastel Pergam.

Mondimix: Pearl Black plus, Misty Grey Plus, Dusty White Plus, Sahara Sand Plus, Misty Blue Plus, Pithy Pink Plus, Dotty Green, Gabbro Green, Carbon Black, Dusty Black, Fancy Fruit, Tundra Tapis, Amber Lava, Stony White, Grassy Green, Gravel Grey

Culture: Arabiën Sand, Chalcedony Spirit, Himalaya Bronze, Terrazzo Aura, Dessert Gravel, Magma Nature, Carmelia Blend, Snow Mountain, Silica Dust, Acrapora Blue.

Mogelijke opties o.a.:

Voorschort aan de zijkant, extra verlenging, verstelbare ophangbeugel, diverse sparingen, afgeschuinde hoek, kolomuitsparing, aanpassing voor niet haakse wanden, montagehoek, Polymix lijm in de kleur van de wastafel etc.



Productbeschrijving Omega

Modulair vrij hangend wastafelsysteem uit Marlan[®]

In polyesterhars gebonden solid surface (Mineraalwerkstof) Marlan[®] bestaande uit ca. 1/3 deel van een speciaal hiervoor ontwikkelde polyesterhars en ca. 2/3 deel minerale vulstoffen zoals o.a. aluminiumhydroxides en pigmenten. Massief, volledig uitgehard, niet poreus, zeer moeilijk ontvlambaar (B1 DIN 4102), water-, zuur- en chemicaliën bestendig. Eenvoudig in onderhoud en geen kwetsbare toplaag.



Modulair vrij hangend wastafelsysteem Omega:

Marlan[®] vrij dragende wastafel Omega 350 mm diep ter hoogte van het blad en 550 mm ter hoogte van de waskom compleet met 200 mm hoog afgerond voorschort, 40 mm hoge geïntegreerde wandafdeklijst. Een geïntegreerde waskom model Delta rond 420 mm binnenwerks met verlaagd kraanvlak in één keer gegoten.

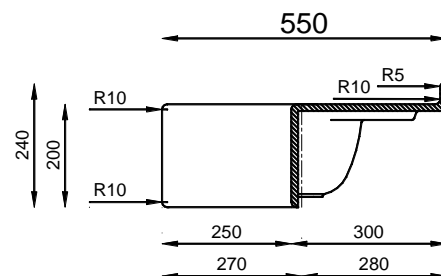

Enkele wastafel Model Omega:

Lengte: 700 mm tot 2000 mm
 Diepte: 550 mm
 Hoogte voorschort: 200 mm
 Hoogte wandafdeklijst: 40 mm

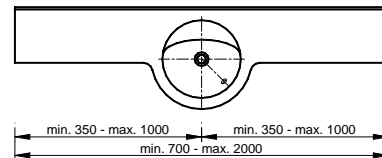

Modulair vrij hangend rijenwastafel Model Omega met meerdere waskommen:

Marlan[®] vrijdragend wastafel Omega 550 mm diep compleet met 200 mm hoog afgerond voorschort, 40 mm hoge geïntegreerde wandafdeklijst. Een geïntegreerde waskom model Delta rond 420 mm binnenwerks met verlaagd kraanvlak in één keer gegoten en naadloos aan elkaar gelijmd met (X) Omega modulaire wastafels.

Rijenwastafel Model Omega met 2 waskommen: (in koppelbare delen te leveren)

Lengte: 1400 mm tot 4000 mm
 Diepte: 550 mm
 Hoogte voorschort: 200 mm
 Hoogte wandafdeklijst: 40 mm

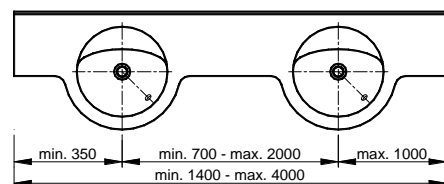

Rijenwastafel Model **Omega** met 3 waskommen: (in koppelbare delen te leveren)

Lengte: 2100 mm tot 6000 mm
Diepte: 550 mm
Hoogte voorschort: 200 mm
Hoogte wandafdeklijst: 40 mm

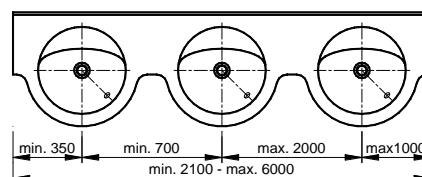

Rijenwastafel Model **Omega** met 4 waskommen: (in koppelbare delen te leveren)

Lengte: 2800 mm tot 8000 mm
Diepte: 550 mm
Hoogte voorschort: 200 mm
Hoogte wandafdeklijst: 40 mm

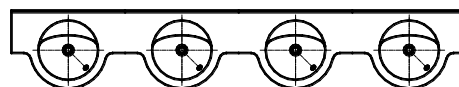

Kleuren: (waskom en aflegvlak in dezelfde kleur)

Eurotone: Blossom White, Pastel Almond, Pastel Grey, Pastel Ägäis, Pastel Cream, Pastel Pink, Pastel Mint, Pastel Blue, Pastel Pergam.

Mondimix: Pearl Black plus, Misty Grey Plus, Dusty White Plus, Sahara Sand Plus, Misty Blue Plus, Pithy Pink Plus, Dotty Green, Gabbro Green, Carbon Black, Dusty Black, Fancy Fruit, Tundra Tapis, Amber Lava, Stony White, Grassy Green, Gravel Grey

Culture: Arabiën Sand, Chalcedony Spirit, Himalaya Bronze, Terrazzo Aura, Dessert Gravel, Magma Nature, Carmelia Blend, Snow Mountain, Silica Dust, Acrapora Blue.

Mogelijke opties o.a.:

voorschort aan de zijkant, extra verlenging, verstelbare ophangbeugel, diverse uitsparingen, afgeschuinde hoek, kolomuitsparing, aanpassing voor niet haakse wanden, montagehoek, Polymix lijm in de kleur van de wastafel etc.



Productbeschrijving Scala

Modulair vrij hangend wastafelsysteem uit Marlan[®]

In polyesterhars gebonden solid surface (Mineraalwerkstof) Marlan[®] bestaande uit ca. 1/3 deel van een speciaal hiervoor ontwikkelde polyesterhars en ca. 2/3 deel minerale vulstoffen zoals o.a. aluminiumhydroxides en pigmenten. Massief, volledig uitgehard, niet poreus, zeer moeilijk ontvlambaar (B1 DIN 4102), water-, zuur- en chemicaliën bestendig. Eenvoudig in onderhoud en geen kwetsbare toplaag.



Modulair vrij hangend wastafelsysteem Scala:

Marlan[®] vrij dragende wastafel Scala 350 mm diep ter hoogte van het blad en 550 mm ter hoogte van de waskom compleet met 200 mm hoog afgerond voorschort, 40 mm hoge geïntegreerde wandafdeklijst. Een geïntegreerde waskom afmeting 540 x 419 mm binnenwerks met verlaagd kraanvlak in één keer gegoten.

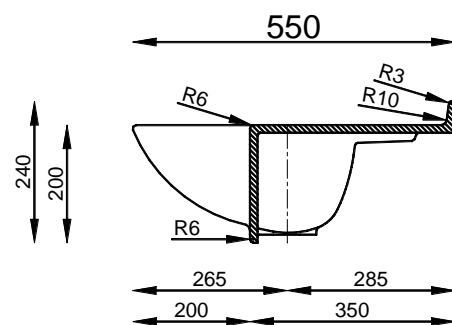

Afmeting enkele wastafel Model Scala:

Lengte: 700 mm tot 2000 mm
 Diepte: 550 mm
 Hoogte voorschort: 200 mm
 Hoogte wandafdeklijst: 40 mm

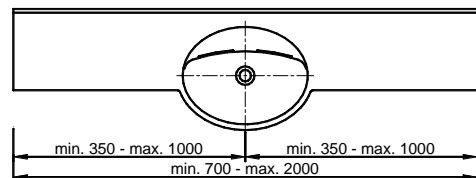

Modulaire vrij hangende rijenwastafel Model Scala met meerdere waskommen:

Marlan[®] vrij dragende wastafel Scala 550 mm diep compleet met 200 mm hoog afgerond voorschort, 40 mm hoge geïntegreerde wandafdeklijst. Een geïntegreerde waskom afmeting 540 x 419 mm binnenwerks met verlaagd kraanvlak in één keer gegoten en naadloos aan elkaar gelijmd met (X) Scala modulaire wastafels.

Rijenwastafel Model Scala met 2 waskommen: (in koppelbare delen te leveren)

Lengte: 1400 mm tot 4000 mm
 Diepte: 550 mm
 Hoogte voorschort: 200 mm
 Hoogte wandafdeklijst: 40 mm

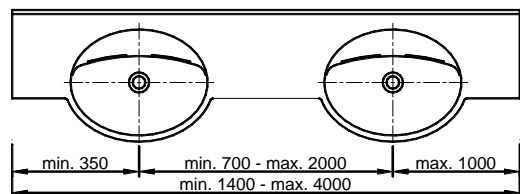

Rijenwastafel Model **Scala** met 3 waskommen: (in koppelbare delen te leveren)

Lengte: 2100 mm tot 6000 mm
Diepte: 550 mm
Hoogte voorschort: 200 mm
Hoogte wandafdeklijst: 40 mm

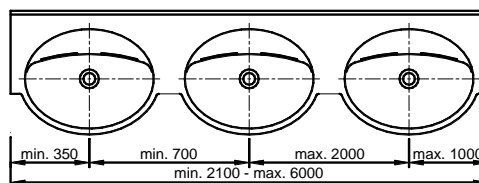

Rijenwastafel Model **Scala** met 4 waskommen: (in koppelbare delen te leveren)

Lengte: 2800 mm tot 8000 mm
Diepte: 550 mm
Hoogte voorschort: 200 mm
Hoogte wandafdeklijst: 40 mm

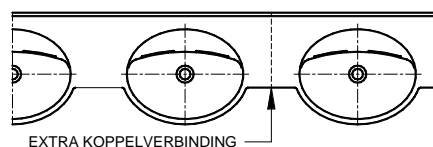

Kleuren: (waskom en aflegvlak in dezelfde kleur)

Eurotone: Blossom White, Pastel Almond, Pastel Grey, Pastel Ägäis, Pastel Cream, Pastel Pink, Pastel Mint, Pastel Blue, Pastel Pergam.

Mondimix: Pearl Black plus, Misty Grey Plus, Dusty White Plus, Sahara Sand Plus, Misty Blue Plus, Pithy Pink Plus, Dotty Green, Gabbro Green, Carbon Black, Dusty Black, Fancy Fruit, Tundra Tapis, Amber Lava, Stony White, Grassy Green, Gravel Grey

Culture: Arabiën Sand, Chalcedony Spirit, Himalaya Bronze, Terrazzo Aura, Dessert Gravel, Magma Nature, Carmelia Blend, Snow Mountain, Silica Dust, Acrapora Blue.

Mogelijke opties o.a.:

voorschort aan de zijkant, extra verlenging, verstelbare ophangbeugel, diverse sparingsen, afgeschuinde hoek, kolomuitsparing, aanpassing voor niet haakse wanden, montagehoek, Polymix lijm in de kleur van de wastafel etc.



Productbeschrijving Sierra

Modulair vrij hangend wastafelsysteem uit Marlan[®]

In polyesterhars gebonden solid surface (Mineraalwerkstof) Marlan[®] bestaande uit ca. 1/3 deel van een speciaal hiervoor ontwikkelde polyesterhars en ca. 2./3 deel minerale vulstoffen zoals o.a. aluminiumhydroxides en pigmenten. Massief, volledig uitgehard, niet poreus, zeer moeilijk ontvlambaar (B1 DIN 4102), water-, zuur- en chemicaliën bestendig. Eenvoudig in onderhoud en geen kwetsbare toplaag.

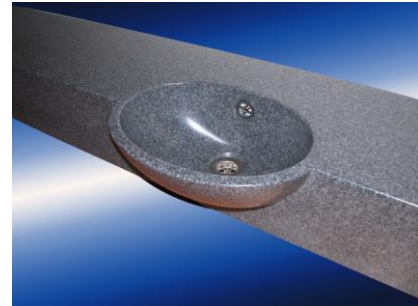

Modulair vrij hangend wastafelsysteem Sierra:

Marlan[®] vrij dragende compacte wastafel Sierra tot 260 mm diep ter hoogte van het blad en 365mm maximaal ter hoogte van de waskom compleet met een 150 mm hoog afgerond voorschort. Een geïntegreerde waskom afmeting 300 x 220 mm binnenwerks in één keer gegoten.

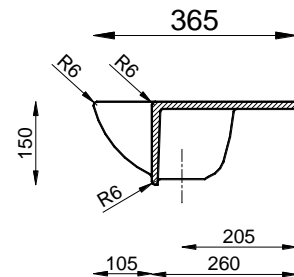

Afmeting enkele wastafel Model Sierra:

Lengte: 400 mm tot 1400 mm
Diepte: 365 mm
Hoogte voorschort: tot 150 mm

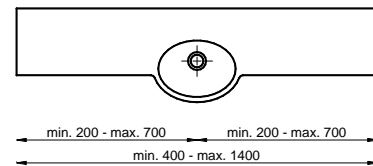

Modulaire vrij hangende rijenwastafel Model Sierra met meerdere waskommen:

Marlan[®] vrij dragende compacte wastafel Sierra tot 260 mm diep ter hoogte van het blad en 365mm maximaal ter hoogte van de waskom compleet met een 150mm hoog afgerond voorschort. Een geïntegreerde waskom afmeting 300 x 220 mm binnenwerks in één keer gegoten en naadloos aan elkaar gelijmd met (X) Sierra modulaire wastafels.

Rijenwastafel Model Sierra met 2 waskommen: (in koppelbare delen te leveren)

Lengte: 800 mm tot 2800 mm
Diepte: 365 mm
Hoogte voorschort: tot 150 mm

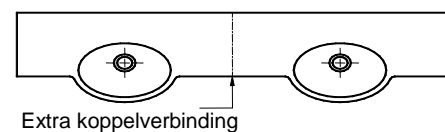

Rijenwastafel Model **Sierra** met 3 waskommen: (in koppelbare delen te leveren)

Lengte: 1200 mm tot 4200 mm
Diepte: 365 mm
Hoogte voorschort: 150 mm

Rijenwastafel Model **Sierra** met 4 waskommen: (in koppelbare delen te leveren)

Lengte: 1600 mm tot 5600 mm
Diepte: 365 mm
Hoogte voorschort: 150 mm

Kleuren: (waskom en aflegvlak in dezelfde kleur)

Eurotone: Blossom White, Pastel Almond, Pastel Grey, Pastel Ägäis, Pastel Cream, Pastel Pink, Pastel Mint, Pastel Blue, Pastel Pergam.

Mondimix: Pearl Black plus, Misty Grey Plus, Dusty White Plus, Sahara Sand Plus, Misty Blue Plus, Pithy Pink Plus, Dotty Green, Gabbro Green, Carbon Black, Dusty Black, Fancy Fruit, Tundra Tapis, Amber Lava, Stony White, Grassy Green, Gravel Grey

Culture: Arabiën Sand, Chalcedony Spirit, Himalaya Bronze, Terrazzo Aura, Dessert Gravel, Magma Nature, Carmelia Blend, Snow Mountain, Silica Dust, Acrapora Blue.

Mogelijke opties o.a.:

voorschort aan de zijkant, extra verlenging, verstelbare ophangbeugel, diverse sparingen, afgeschuinde hoek, kolomuitsparing, aanpassing voor niet haakse wanden, montagehoek, Polymix lijm in de kleur van de wastafel etc.



Productbeschrijving Florida

Modulair vrij hangend wastafelsysteem uit Marlan[®]

In polyesterhars gebonden solid surface (Mineraalwerkstof) Marlan[®] bestaande uit ca. 1/3 deel van een speciaal hiervoor ontwikkelde polyesterhars en ca. 2/3 deel minerale vulstoffen zoals o.a. aluminiumhydroxides en pigmenten. Massief, volledig uitgehard, niet poreus, zeer moeilijk ontvlambaar (B1 DIN 4102), water-, zuur- en chemicaliën bestendig. Eenvoudig in onderhoud en geen kwetsbare toplaag.



Modulaire vrij hangende wastafelsysteem Florida:

Marlan[®] vrij dragende compacte wastafel Florida tot 600 mm diep compleet met een 200 mm hoog afgerond voorschort. Een geïntegreerde ondiepe rechthoekige wasbak afmeting 580 x 400 mm binnenwerks met verlaagde afvoergoot en deksel over de afvoergoot, in één keer gegoten.

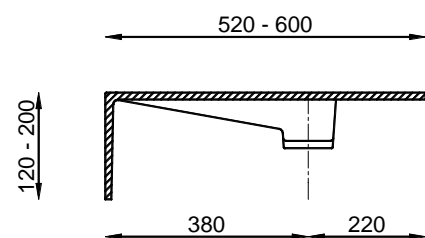

Enkele wastafel Model Florida:

Lengte: 400 mm tot 1800 mm
 Diepte: 600 mm
 Hoogte voorschort: 200 mm

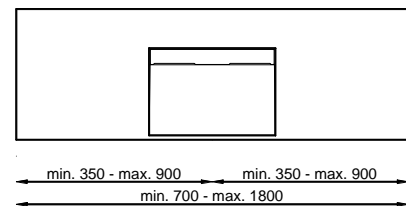

Modulaire vrij hangende rijenwastafel Model Florida met meerdere waskommen:

Marlan[®] vrijdragend compacte wastafel Florida tot 600 mm diep compleet met een 200 mm hoog afgerond voorschort. Een geïntegreerde ondiepe rechthoekige wasbak afmeting 580 x 400 mm binnenwerks met verlaagde afvoergoot en deksel over de afvoergoot, in één keer gegoten en naadloos aan elkaar gelijmd met (X) Florida modulaire wastafels.



Rijenwastafel Model Florida met 2 waskommen: (in koppelbare delen te leveren)

Lengte: 700 mm tot 1800 mm
 Diepte: 600 mm
 Hoogte voorschort: 200 mm

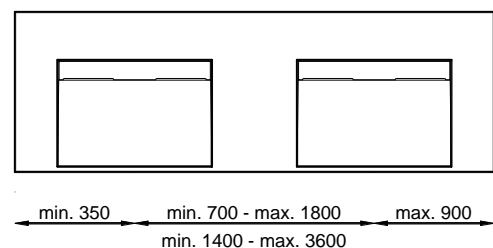

Rijenwastafel Model **Florida** met 3 waskommen: (in koppelbare delen te leveren)

Lengte: 1400 mm tot 5400 mm
Diepte: 600 mm
Hoogte voorschort: 200 mm

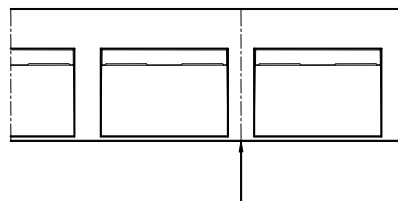

Rijenwastafel Model **Florida** met 4 waskommen: (in koppelbare delen te leveren)

Lengte: 2100 mm tot 7200 mm
Diepte: 600 mm
Hoogte voorschort: 200 mm

Kleuren: (waskom en aflegvlak in dezelfde kleur)

Eurotone: Blossom White, Pastel Almond, Pastel Grey, Pastel Ägäis, Pastel Cream, Pastel Pink, Pastel Mint, Pastel Blue, Pastel Pergam.

Mondimix: Pearl Black plus, Misty Grey Plus, Dusty White Plus, Sahara Sand Plus, Misty Blue Plus, Pithy Pink Plus, Dotty Green, Gabbro Green, Carbon Black, Dusty Black, Fancy Fruit, Tundra Tapis, Amber Lava, Stony White, Grassy Green, Gravel Grey

Culture: Arabiën Sand, Chalcedony Spirit, Himalaya Bronze, Terrazzo Aura, Dessert Gravel, Magma Nature, Carmelia Blend, Snow Mountain, Silica Dust, Acrapora Blue.

Mogelijke opties o.a.:

voorschort aan de zijkant, extra verlenging, verstelbare ophangbeugel, diverse sparingen, afgeschuinde hoek, kolomuitsparing, aanpassing voor niet haakse wanden, montagehoek, Polymix lijm in de kleur van de wastafel etc.



Productbeschrijving Antaris

Modulair vrij hangend wastafelsysteem uit Marlan[®]

In polyesterhars gebonden solid surface (Mineraalwerkstof) Marlan[®] bestaande uit ca. 1/3 deel van een speciaal hiervoor ontwikkelde polyesterhars en ca. 2/3 deel minerale vulstoffen zoals o.a. aluminiumhydroxides en pigmenten. Massief, volledig uitgehard, niet poreus, zeer moeilijk ontvlambaar (B1 DIN 4102), water-, zuur-, en chemicaliën bestendig. Eenvoudig in onderhoud en geen kwetsbare toplaag.



Modulair vrij hangend wastafelsysteem **Antaris**:

Marlan[®] wastafel Antaris compleet met afgeronde rand 27 mm hoog, montage-paneel met sleufgaten, speciale waskom afmeting 530 x 360 mm binnenwerks met geïntegreerde handgrepen. Door de ondiepe vorm van de geïntegreerde waskom aan de voorzijde zeer geschikt voor gebruik van een rolstoel. In één keer gegoten.

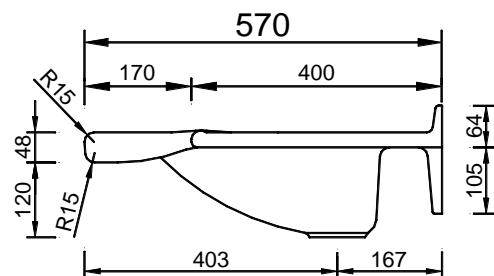

Speciale enkele wastafel Model **Antaris**:

Lengte: 600 mm tot 2000 mm
Diepte: 570 mm
Montage paneel: 105 mm

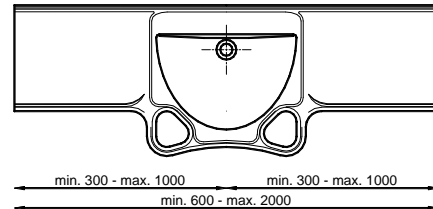

Modulaire vrij hangende **rijenwastafel** Model **Antaris** met meerdere waskommen:

Marlan[®] wastafel Antaris compleet met afgeronde rand 27 mm hoog, montage-paneel met sleufgaten, speciale waskom afmeting 530 x 360 mm binnenwerks met geïntegreerde handgrepen. Door de ondiepe vorm van de geïntegreerde waskom aan de voorzijde zeer geschikt voor gebruik van een rolstoel. In één keer gegoten en naadloos verlijmd met (X) andere Antaris modulaire wastafels.

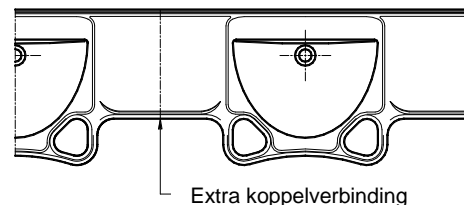

Speciale wastafel Model **Antaris** met 2 waskommen: (in koppelbare delen te leveren)

Lengte: 1200 mm tot 4000 mm
Diepte: 570 mm
Montage paneel: 105 mm

Kleuren: (waskom en aflegvlak in dezelfde kleur)

Eurotone: Blossom White, Pastel Almond, Pastel Grey, Pastel Agäis, Pastel Cream, Pastel Pink, Pastel Mint, Pastel Blue, Pastel Pergam.

Mondimix: Pearl Black plus, Misty Grey Plus, Dusty White Plus, Sahara Sand Plus, Misty Blue Plus, Pithy Pink Plus, Dotty Green, Gabbro Green, Carbon Black, Dusty Black, Fancy Fruit, Tundra Tapis, Amber Lava, Stony White, Grassy Green, Gravel Grey

Culture: Arabiën Sand, Chalcedony Spirit, Himalaya Bronze, Terrazzo Aura, Dessert Gravel, Magma Nature, Carmelia Blend, Snow Mountain, Silica Dust, Acrapora Blue.

Mogelijke opties o.a.:

extra verlenging, diverse uitsparingen,
afgeschuinde hoek, kolomuitsparing,
aanpassing voor niet haakse wanden,
Polymix lijm in de kleur van de wastafel etc.



Marlan[®] is een internationaal geregistreerd handelsmerk van Poly lac Holland BV.
Copyright Poly lac Holland BV.

Hoewel Poly lac Holland BV deze informatie naar beste weten heeft samengesteld, kunnen toekomstige tests en ervaringskennis Marlan[®] veranderen en verbeteren.

Poly lac Holland BV kan echter geen enkele aansprakelijkheid accepteren gebaseerd op toepassingen welke in dit document zijn beschreven.

Dit document is ook in PDF en MS Word formaat digitaal te leveren